







整理 No.	7	分類	コンクリートがれき
会社名	宇部興産株式会社		
担当者	宇部テクノエンジニア（株）東北ステーション 所長 角村敬治		
連絡先	TEL	019-632-6151	FAX 019-632-6152
	E-mail	kadamura-k@utec.ube-ind.co.jp	
技術の名称	ノードバーク ロコトラックシリーズ破碎システム		
概要 (150字程度)	主に、採石や鉱山等での骨材生産やリサイクル材の破碎、およびトンネル掘削用の破碎などに使用されています。ロコトラックシリーズは、ジョークラッシャ、コーンクラッシャ、インパクトクラッシャ搭載型があり、移動式スクリーンとの組合せにより、がれきの発生現場あるいは集積場において、機動的に粉碎、分別・篩分けが可能。		
技術登録等			
技術の概要	<p>【特長】</p> <ul style="list-style-type: none"> ● 種々の破碎機を備えたロコトラック  <p>Cジョークラッシャ搭載ロコトラック Cジョークラッシャ搭載ロコトラック-Sモデル NPインパクトクラッシャ搭載ロコトラック</p>  <p>GP & HPコーンクラッシャ搭載ロコトラック</p> <ul style="list-style-type: none"> ● フレキシブルな破碎システム  <p>1次破碎用ロコトラック+ロコリンクコンベヤ破碎システム</p>  <p>1次+2次ロコトラック破碎システム</p>  <p>1次+2次+3次ロコトラック破碎システム</p>  <p>1次+2次ロコトラック破碎システム、原石ビン+3次ロコトラック破碎システム</p>		
次頁あり			

【自走式破碎ユニット ノードバーク LT96 の仕様例】

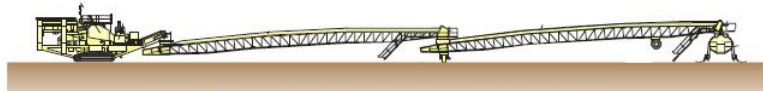
破碎処理能力：最大 350 t/h

ジョークラッシャー（ノードバーク C96）

供給口サイズ 930×580 mm

フィードホッパ 4 m³ 幅 2,700 mm

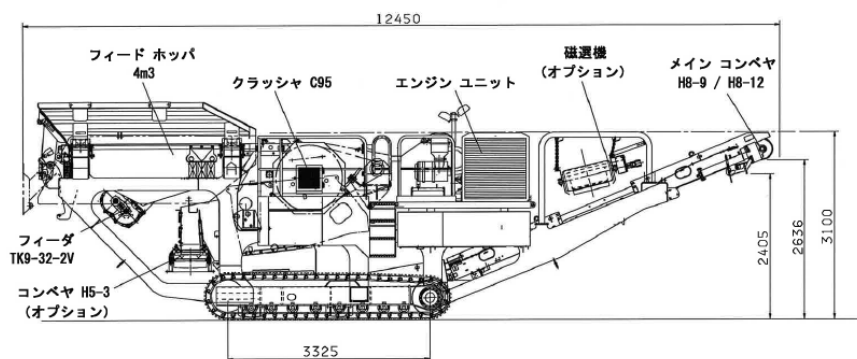

【利用先・用途(実績等)】

- 西尾レントオール株式会社（岩手）／LT105+LT1100（震災ガレキ処理用）
 - 東北石材工業株式会社（宮城）／LT105E（コンクリートガラ用）
 - 有限会社後藤採鉱所（岩手）／LT96+LT200HP（砕石用）
 - 野口商事株式会社（宮城）／LT96S（砕石用）
- 主に東北関係の顧客他多数。

詳しくはカタログをご請求、もしくは弊社 HP をよりダウンロードください。
(<http://www.ubetechno.co.jp/>)

技術の概要
(つづき)